



Výroční zpráva
Awana International ČR
za rok 2004

OBSAH

Kontaktní údaje	2
Poslání	3
Naše hodnoty.....	3
Naše přání	3
Naše vize.....	3
Naše poslání	3
Historie	4
Činnost Awana klubů	5
Uskutečněné akce a programy v roce 2004	8
Konferenci Awana vedoucích.....	8
Awana hry.....	9
Biblický kvíz	10
Pracovníci Awana International v České republice.....	11
Finanční zpráva za rok 2004	11
Finance 2004	11
Rozvaha za rok 2004.....	12
Rozpočet na rok 2005	12

KONTAKTNÍ ÚDAJE

ADRESA ÚSTŘEDÍ:

*Awana International - organizační složka
Lonkova 512
Pardubice 530 09*

IČO: 26014491

WEB STRÁNKY: www.cb.cz/awana

BANKOVNÍ SPOJENÍ: ČSOB Pardubice, č. ú. 192741785/0300

ADRESA MISIONÁŘE PRO ČR A SR:

*Ing. Radomír Kalenský
U Josefa 114
Pardubice 530 09*

TELEFON: +420 606 788 791

E-MAIL: radomir.kalensky@cb.cz

POSLÁNÍ

Awana International ČR je organizační složka neziskové dětské misijní křesťanské organizace Awana International. Jejím posláním je pomáhat státem uznaným a registrovaným křesťanským sborům ve výchově mladé generace formou zakládání dětských Awana klubů a poskytování materiálního a metodického zázemí pro tyto kluby. Naše vyznání víry je evangelikálního typu. Spolupracujeme např. s Církví bratrskou v Čechách i na Slovensku, podobně s Bratrskou jednotou baptistů a Apoštolskou církví v obou republikách a s nezávislými evangelikálními sbory.

NAŠE HODNOTY

Chceme sloužit Pánu Bohu a Tělu Kristovu – Církvi v návaznosti na tyto hodnoty:

- ▣ jasně a naléhavě zvěstovat evangelium Ježíše Krista
- ▣ podřizovat se Božím slovu jako našemu ukazateli a normě
- ▣ považovat všechny lidi za Bohem stvořené a jím milované
- ▣ zachovávat sloužící srdce ve všem, co děláme
- ▣ věrné a poctivé hospodařit s Božími zdroji
- ▣ snažit se být co nejlepší v Pánu Ježíši Kristu

NAŠE PŘÁNÍ

Aby všechny děti poznaly Pána Ježíše Krista, zamilovaly si ho a staly se jeho následovníky.

NAŠE VIZE

Být hodnotným partnerem křesťanským sborům v jejich úsilí dát dětem a mladým lidem příležitost slyšet evangelium Ježíše Krista a stát se Jeho učedníky.

NAŠE POSLÁNÍ

Sloužit křesťanským sborům poskytováním ucelených programů, pomůcek a školení vedoucích. Pomáhat sborům dobře vybavit své vedoucí pro dílo evangelia a učednictví mezi dětmi.



HISTORIE

Program Awany vznikl v 50. letech 20. století v bývalém sboru D. L. Moodyho v Chicagu. V osmdesátých letech se pak rozšířil za hranice USA. Dnes pracují dětské Awana kluby ve zhruba 110 zemích po celém světě. Program byl přeložen do více než 20 jazyků.

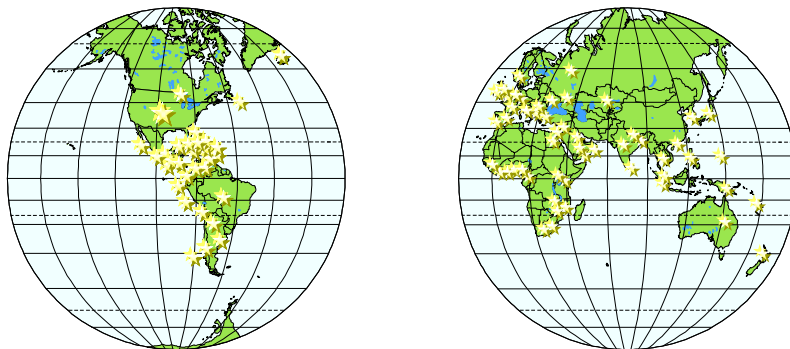

Název AWANA nelze přeložit do češtiny, protože je vytvořen z počátečních písmen biblického verše 2. Timoteovi 2,15 - v anglickém originále: *Approved Workmen Are Not Ashamed* (osvědčení dělníci se nemají zač stydět). V českém ekumenickém překladu celý tento verš Awany zní: *Usiluj o to, aby ses před Bohem osvědčil jako dělník, který se nemá zač stydět, protože správně zvěstuje slovo pravdy.*

Název Awana však také představuje křesťanský klubový program upravený pro jednotlivé věkové kategorie od předškoláků až po středoškoláky. V ČR je zatím používána její hlavní část – kluby pro děti převážně mladšího školního věku, tj. od 1. do 7. třídy.

První Awana kluby začaly v ČR pracovat v roce 2000. Právně byly zastřešeny jednotlivými křesťanskými sbory. Početní růst klubů i nároky na systematizaci této služby vedly v roce 2004 k zaregistrování české pobočky Awana International jako organizační složky stejnojmenné mezinárodní neziskové organizace.



ČINNOST AWANA KLUBŮ

Awana pomáhá 11 českým a 5 slovenským křesťanským sborům rozvíjet ve svých Awana klubech práci s dětmi mladšího školního věku. Celkem zahrnuje tato práce 3 denominace a 2 nezávislé sbory. V ČR to jsou to sbory Církve bratrské v Pardubicích, Českém Těšíně, Třinci, Praze-Dejvicích, Hradci Králové, Karlových Varech a Opavě; Bratrské jednoty baptistů v Brně a Šumperku; nezávislý sbor Elim Písek se svými kluby v Písku a Hvozděanech.

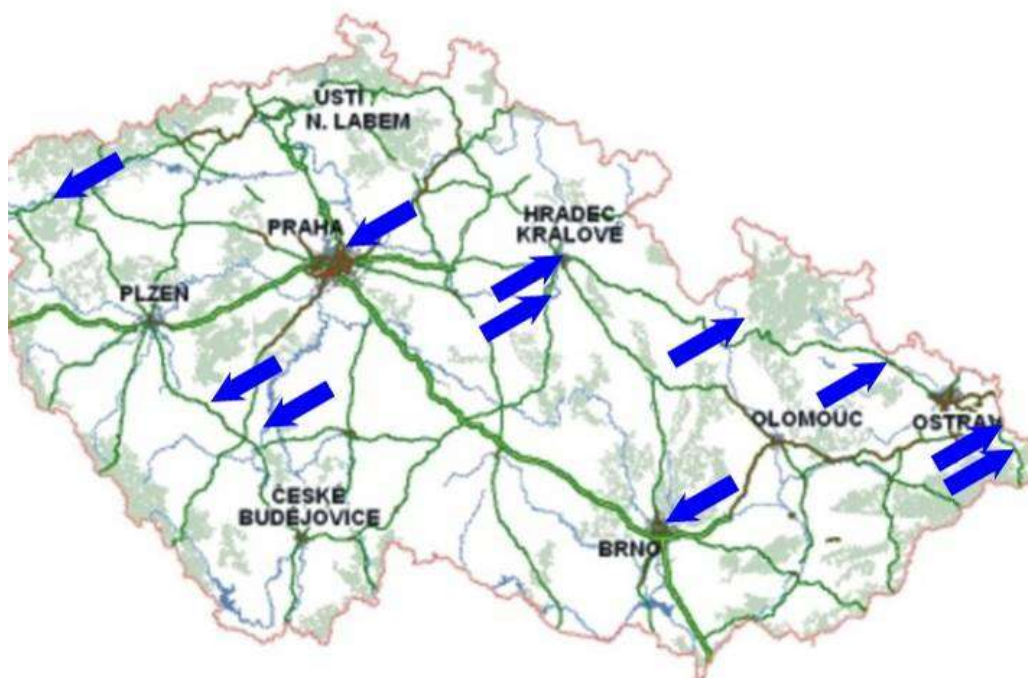

Na Slovensku jsou kluby ve sborech Církvi bratskej v Michalovciach a Hermanovciach; Bratskej jednoty baptistov v Lučenci; Apoštolskej cirkvi v Soli (čistě rómický klub vedený Rómy) a v nezávislém sboru International Baptist Church v Kežmaroku.

Celkově je v klubech zapojeno kolem 300 dětí a 90 vedoucích.

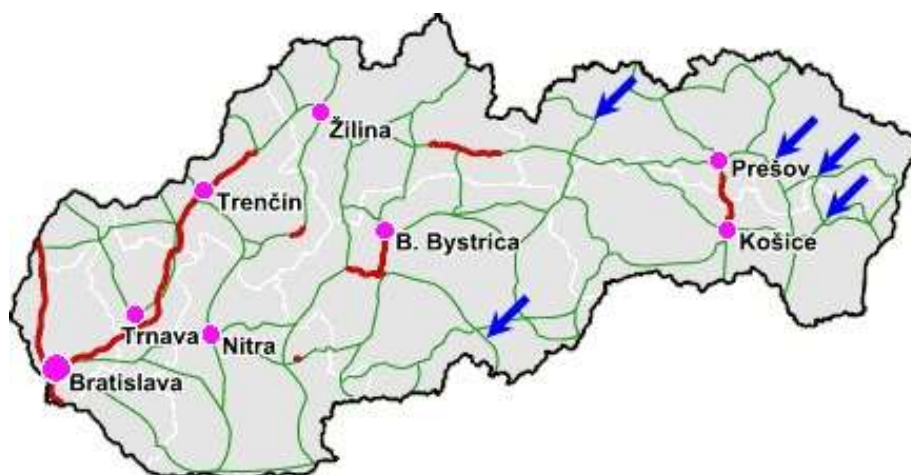

Práce v Awana klubech probíhá po celý rok pravidelně **každý týden**. Děti v klubech se schází na dvouhodinovou schůzku. Cílovou skupinou jsou děti od 1. do 7. třídy ZŠ. Schůzka se skládá ze tří stálých programových bloků – her, práce v malých skupinkách a společného biblického programu.

V prvním bloku – herní části (trvá 40 minut) se hrají týmové hry, při kterých děti rozvíjejí nejen svoji fyzickou zdatnost a koordinaci v týmu, ale především sebekázeň a sportovní chování.

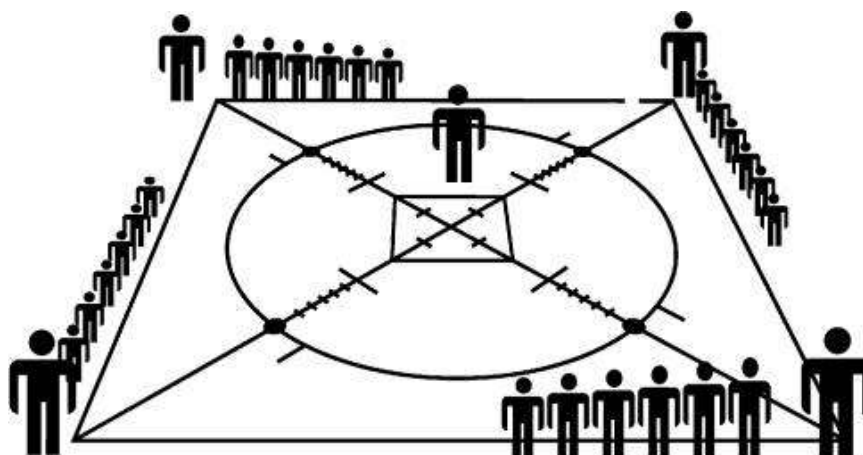

Ve druhém programovém bloku – učební části (trvá 40 minut) pracují děti s vlastními příručkami v malých skupinkách (max. 4-5 dětí) pod vedením vyškoleného vedoucího. Každé dítě ve své příručce postupuje individuálním tempem. Každé ze sedmi tříd základní školy přísluší jedna věkově přizpůsobená příručka. V ní se dítě učí nejen ústředním biblickým pravdám o spáse člověka v Kristu, ale i praktickým křesťanským dovednostem. Základním biblickým veršům se učí děti zpaměti. Všechny příručky obsahují ve svých praktických částech čtyři základní aktivity: Misie, Služba druhým, Láska k vlasti a Životní prostředí a zdraví. K plnění všech lekcí v příručce jsou děti motivovány systémem odměn. Ty jsou ve formě odznaků a nášivek, které si děti připevňují na svůj stejnokroj. Ten tvoří žlutá, zelená a modrá trička (podle třídy ZŠ) a šerpy nebo vestičky.



Všech sedm příruček pro 1. - 7. třídu ZŠ

Ve třetím programovém bloku schůzky – společné části (trvá rovněž 40 minut) je pro všechny děti připravován společný biblický program formou názorných lekcí. Dětem je představováno evangelium a zároveň jsou vedeny k zodpovědnému postoji k životu (budování vztahů, nebezpečí drog apod.).

Dětem jsou předávány odměny na jejich stejnokroje.

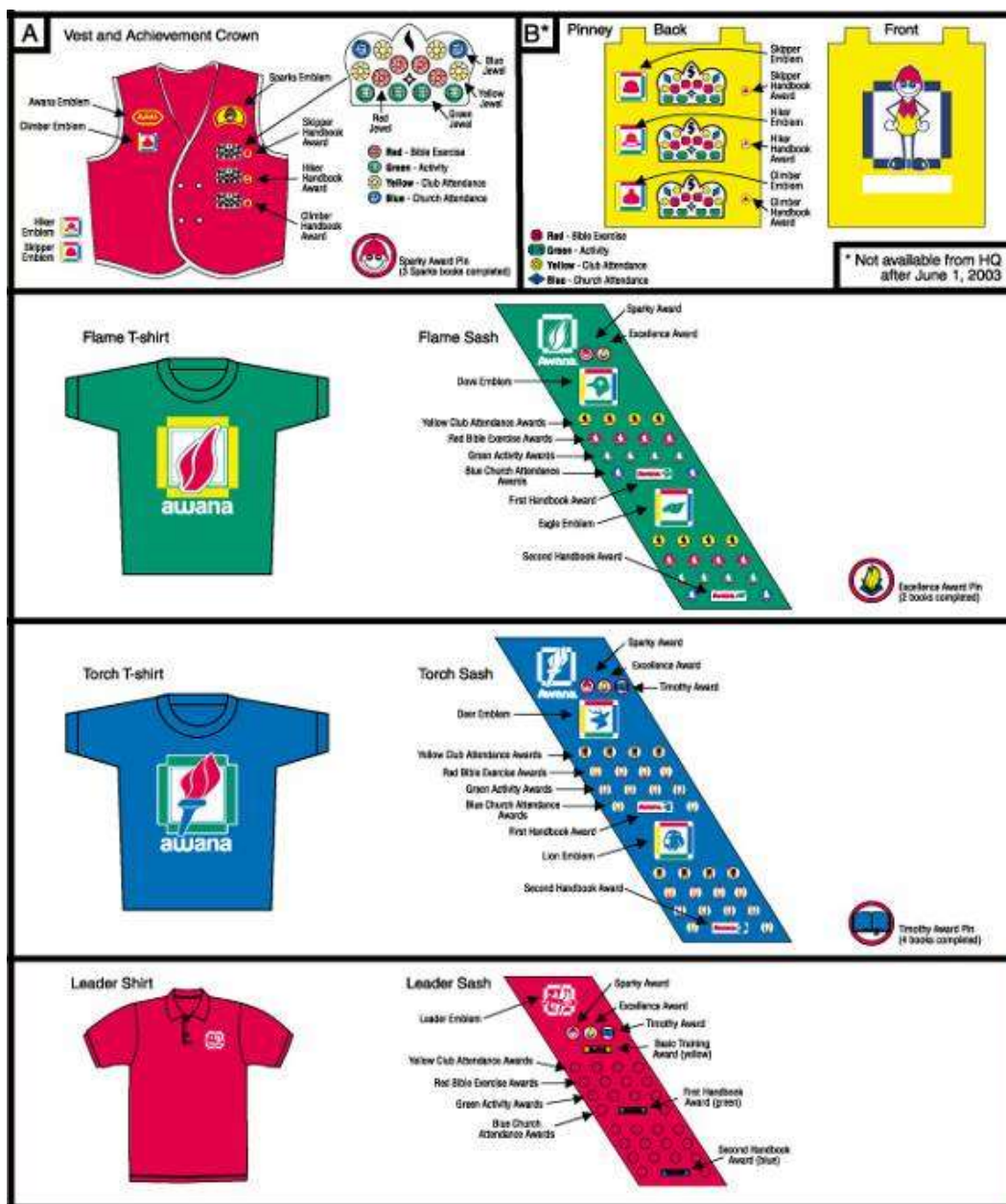

Ústředí Awana International České republiky zajišťuje všem členům materiál a vybavuje Awana kluby příručkami a odměnami pro děti, herními pomůckami a metodickými materiály pro vedoucí. Každý nový vedoucí projde odborným zaškolením. Minimálně jedenkrát ročně je zajištěna osobní návštěva v klubu formou supervize.

USKUTEČNĚNÉ AKCE A PROGRAMY V ROCE 2004

Kromě práce klubů organizuje ústředí Awana International České republiky také ročně **tři celostátní akce:**

KONFERENCI AWANA VEDOUČÍCH -

vzdělávací konferenci pro všechny vedoucí Awana klubů. Cílem je neustálý odborný i duchovní růst vedoucích. V říjnu 2004 proběhla v pardubické Arše v pořadí již čtvrtá Awana konference od roku 2001. Zúčastnilo se jí 50 vedoucích. Hostem a hlavním řečníkem byla ředitelka Dětské misie ČR Libuše Pavelková.



Misionář Awany v ČR kaz. Radomír Kalenský s koordinátorem Awany na Slovensku kaz. Martinem Jurčo (vlevo).



Ředitelka Dětské misie ČR Libuše Pavelková



Účastníci konference 2004

AWANA HRY - soutěž mezi týmy z Awana klubů podle mezinárodních pravidel v deseti sportovních disciplínách v Awana čtverci. V dubnu 2004 se v Pardubicích zúčastnilo těchto her 7 týmů z ČR.



Slavnostní zahájení
a můžeme začít...



Host z Kalifornie, evropský ředitel Awany
pan Eddie Hester

Hostem na Awana hrách 2004 byl
i regionální ředitel Awany
pro východní a střední Evropu
pan Eddie Hester z Kalifornie.



Nováčci v soutěži - klub Trince
se radovali z II. místa

BIBLICKÝ KVÍZ - naučně vzdělávací soutěž v biblických znalostech mezi tříčlennými hlídkami z jednotlivých klubů. Soutěž je pro věkové kategorie žáků 4. až 7. tříd. V roce 2004 proběhl Biblický kvíz v jednom dnu společně s Awana hrami. Zúčastnilo se ho 19 hlídek z 8 Awana klubů z celé ČR. Soutěží se ve třech disciplínách – odpověď ze tří variant, odpověď na rychlost a písemný kvíz.



PRACOVNÍCI AWANA INTERNATIONAL V ČESKÉ REPUBLICE

V organizaci AI ČR pracují manželé Radomír a Dagmar Kalenských jako misionáři na plný úvazek pro celou Českou i Slovenskou republiku a jeden manželský pár David a Daniela Rusnokovi jako koordinátoři – dobrovolní pracovníci pro oblast Slezska. Na Slovensku pomáhají v práci Awana klubů jako dobrovolní koordinátoři manželé Martin a Anna Jurčovi. Misionáři a koordinátoři jsou schvalováni ústředím AI v Chicagu.

Dále s AI spolupracuje kolem 15 dobrovolníků, kteří se podílejí na překladech a korekturách nových materiálů nebo s organizací celostátních akcí pro děti.

HOSPODAŘENÍ V ROCE 2004

Prostředky na činnost a materiálové vybavení klubů shánějí křesťanské sbory samy. Každý sbor zaregistruje svůj Awana klub v ústředí AI ČR a každý rok svou registraci obnovuje. Sborům, které nemají dostatek finančních prostředků na pokrytí nákladů na provoz klubu, vychází Awana vstříc programem tzv. Adoptivních klubů, kdy ekonomicky silné Awana kluby ve světě si mohou některý z potřebných klubů adoptovat. Děti se tak v tomto programu Adoptivních klubů učí pomáhat slabším a potřebným.

Awana kluby při jednotlivých křesťanských sborech pracují už od roku 2000. V srpnu 2004 zaregistrovala mezinárodní nezisková organizace Awana International v České republice svoji organizační složku pod názvem Awana International ČR. Finanční zpráva tedy zahrnuje období od registrace do konce roku 2004.

Činnost ústředí AI ČR je hrazena z fundraisingu ústředí Awana International v Chicagu a ze sponzorských darů.

PODĚKOVÁNÍ SPONZORŮM A PODPOROVATELŮM

Děkujeme všem dárcům, kteří svými finančními prostředky přispěli, abychom mohli sloužit sborům a dětem prostřednictvím Awana klubů. Jsme vděční nejen za každý finanční dar, ale také za vaše modlitby.

PŘÍJMY A VÝDAJE 2004

Příjmy srpen - prosinec 2004 (v tis. Kč)

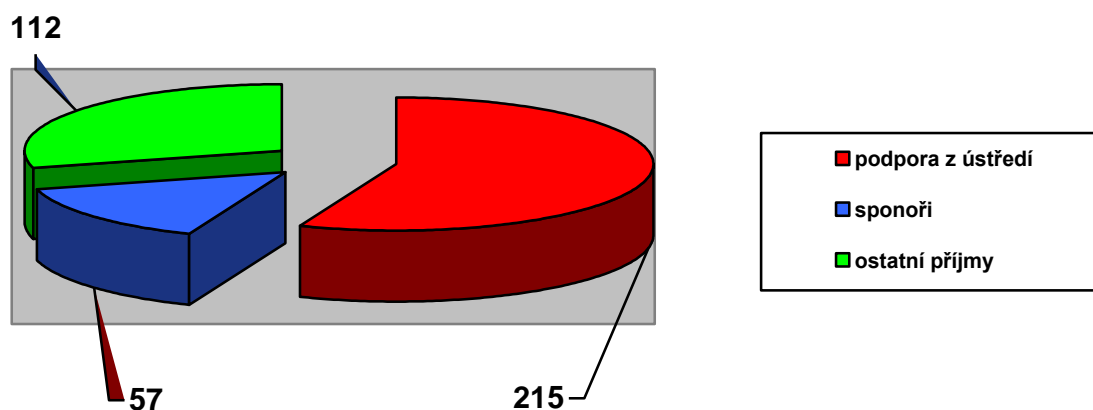

Výdaje srpen - prosinec 2004 (v tis. Kč)

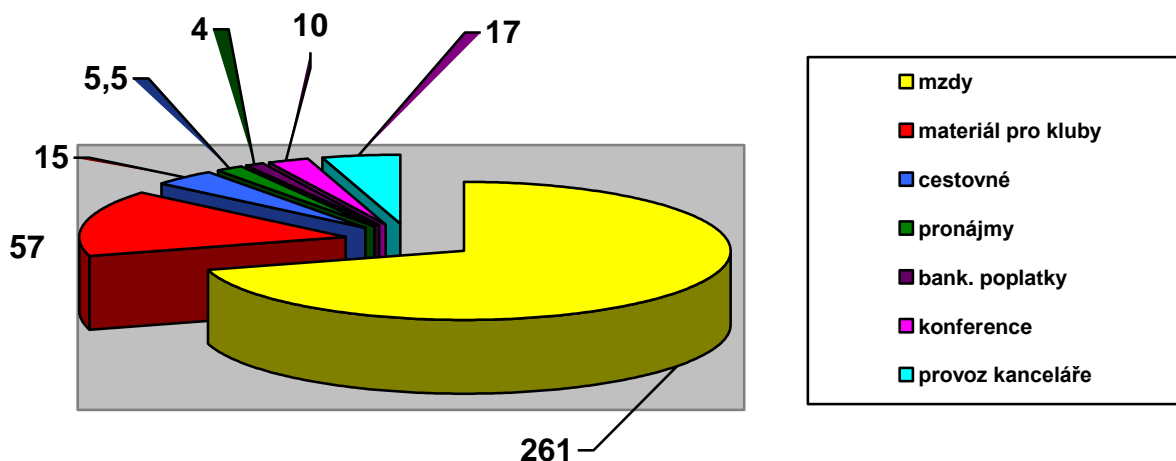

ROZVAHA ZA ROK 2004

Aktiva	zásoby	101 tis. Kč
	krátkodobé pohledávky	1 tis. Kč
	fin. prostředky na BÚ a v pokladně	17 tis. Kč
celkem		119 tis. Kč
Pasiva	krátkodobé závazky	8 tis. Kč
	základní kapitál	97 tis. Kč
	hospodářský výsledek	14 tis. Kč
celkem		119 tis. Kč

ROZPOČET NA ROK 2005

Příjmy	přislíbená podpora z ústředí 16.044\$	353 tis. Kč (závislá na kurzu \$)
	sponzoři	75 tis. Kč
	prodej materiálu	110 tis. Kč
	registrační poplatky klubů	19,5 tis. Kč
	konference a celostátní soutěže	35 tis. Kč
	ostatní (úroky apod.)	0,5 tis. Kč
celkem		593 tis. Kč
Výdaje	mzdy	520 tis. Kč
	cestovné	50 tis. Kč
	pronájmy	14 tis. Kč
	konference a celostátní soutěže	35 tis. Kč
	bankovní poplatky	10 tis. Kč
	nákup materiálu pro kluby	60 tis. Kč
	provoz kanceláře	39 tis. Kč
celkem		728 tis. Kč

Na vykrytí schodku v rozpočtu hledáme další sponzory a dotace.